

MODÈLES: BMPP1500II	BMPP2000II	BMPP2500II	TABLES: Desserte dessous de comptoir série 600
----------------------------	-------------------	-------------------	---

BMPP 1500 II

BMPP 2000 II

 Kit 2 tiroirs
BM 1/2x200

 Kit 2 tiroirs
BM 2/3x300 + BM 1/3x100

 Kit 3 tiroirs
BM 1/3x100

Points Forts

- ✓ **Sanitaire.** Intérieur bords arrondis au niveau de la cuve, du plafond et des angles verticaux pour faciliter le nettoyage. Ecoulement des eaux à l'intérieur de la chambre.
- ✓ **Portes / Tiroirs.** Charnières avec dispositif de retour automatique et maintien en ouverture à 90°. Joint de porte à triple chambre d'isolation auto-compensée, clipsable pour faciliter le nettoyage et le remplacement. Porte réversible (avec ajout d'un support charnière).
- ✓ **Système de Contrôle.** Grande Précision sur le contrôle de température. Facilité pour réguler l'intervalle de températures souhaitées.
- ✓ **100% Testé.** Toutes les Unités Condensatrices sont testées à 100%, en chambre d'hélium pour détecter les fuites de gaz.
- ✓ **Certificat.** Contrôlés et certifiés par un organisme international **AENOR** en ISO 9001:2008 (Qualité); ISO 14001:2004 (Environnement); OSHAS 18001:2007 (Sécurité et Santé de l'employé). Contrôlé et Certifié par **INTERTEK** conforme aux UL 471 et NSF 7.

MODÈLES	Dimensions (mm)			Nbre de Portes	Etagères	Volume intérieur (L)	Volume brut (L)	Puissance (W)	Température (°C)	Ref.	Gaz (gr.)	Poids Net (Kg.)
	Longueur	Profondeur	Hauteur									
BMPP1500II	1468	600	850	2	1	245	750	525	-2 °C / +8°C	R134a	210	103
BMPP2000II	1960	600	850	3	1	385	1000	575	-2 °C / +8°C	R134a	230	146
BMPP2500II	2452	600	850	4	1	525	1250	655	-2 °C / +8°C	R134a	280	184

NOUS RÉSERVONS LE DROIT D'APPORTER SANS AVIS TECHNIQUE

MODÈLES: **BMPP1500II** **BMPP2000II** **BMPP2500II**
TABLES:
Desserte dessous de comptoir série 600
CARACTÉRISTIQUES STANDARD

 ➤ **Extérieur**

- Acier Inoxydable AISI 304,
- Dos en galvanisée,
- Structure compacte totalement injectée,
- Surface de travail avec protection sanitaire arrière de 100 mm et 50 mm d'épaisseur,
- Pieds réglables jusqu'à 200mm, permettant au meuble d'atteindre une hauteur totale de 900 mm.

 ➤ **Intérieur**

- Acier Inoxydable AISI 304,
- Intérieur avec des unions incurvées, rayons amples qui facilitent le nettoyage,
- Écoulement des eaux à l'intérieur de la chambre,

 ➤ **Porte**

- Poignée intégrée et charnière pivotante avec blocage d'ouverture,
- Contreporte emboutie avec joint de porte à triple chambre d'isolation auto-compensée facilement remplaçable,
- Possibilité de changer le sens d'ouverture des portes,
- Passage de porte grand de 375x526 mm.

 ➤ **Isolation**

- Mousse polyuréthane injecté à haute pression sans CFC's avec densité de 40 Kg/m³,
- Aucun ODP et peu GWP.

 ➤ **Tiroirs**

- Tiroirs sur glissières télescopiques pour une meilleure extraction et protéger la partie frontale de la surface de travail,
- Dimensions intérieures tiroir : 1/3 (302x418x105 mm), 1/2 (302x418x205 mm), 2/3 (302x418x307 mm),
- Système de tiroirs à fermeture automatique.

 ➤ **Etagères**

- Grilles intérieures de 325x430 mm,
- Glissières et grilles facilement démontables pour le nettoyage.

 ➤ **Réfrigération**

- Température et dégivrage réglée par un thermostat digital,
- Système de condensation ventilée *INFRICOOOL*®,
- Système d'évaporation ventilé,
- Bac d'évaporation en acier inoxydable,
- Évaporateurs traités avec polyester anticorrosion,
- Groupe mobile avec glissières coulissantes pour le sortir de son emplacement au 3/4,
- Classe Climatique 4 (30°C, 55HR).

 ➤ **Électrique**

- Connection électrique: 220 V / 1 ph / 50 Hz

OPTIONS

- Grilles / Etagères,
- Jeux de glissières,
- Kit 2 tiroirs BM 1/2x200,
- Kit 2 tiroirs BM 2/3x300+BM1/3x100,
- Kit 3 tiroirs BM 1/3x100,
- Serrure dans portes,
- Serrure dans tiroirs.
- Groupe côté contraire,

- Tropicalisée à 43°,
- Connection électrique 220 V / 1 ph / 60 Hz.
- Connection électrique 115 V / 1 ph / 60 Hz.

MODÈLES	Dimensions avec Emballage (mm)			Poid Palet (Kg.)	Comp. (HP)	Pouvoir de Congélation (Kg/24h)	Puissance frigorifique (W a -10°C)	Cons. (kWh/24h)	Inten. (A)	Niveau Sonore (dB)	Container 20'/40'/40'HC	Camion
	Longueur	Profondeur	Hauteur									
BMPP1500II	1520	660	990	113	1/5	-	254	2,39	2,98	54,9	24 / 50 / 50	58
BMPP2000II	2010	660	990	158	1/4	-	298	2,62	3,27	51,9	16 / 34 / 34	40
BMPP2500II	2500	660	990	198	1/3	-	395	2,99	3,72	56,3	12 / 24 / 24	30

NOUS RÉSERVONS LE DROIT D'APPORTER SANS AVIS TECHNIQUE

MODÈLES: BMPP1500II	BMPP2000II	BMPP2500II	TABLES: <i>Desserte dessous de comptoir série 600</i>
----------------------------	-------------------	-------------------	---

VUE D'ENSEMBLE

ELEVATION

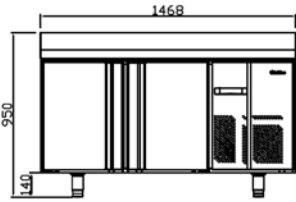

BMPP 1500 II

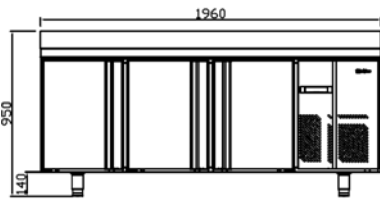

BMPP 2000 II

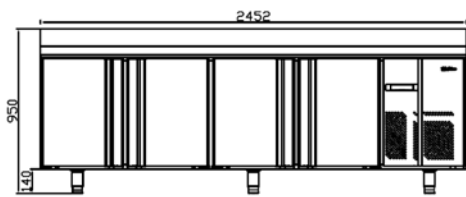

BMPP 2500 II

DESSUS

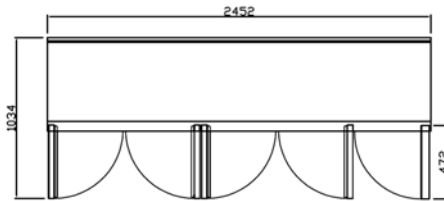
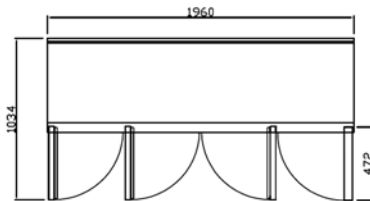
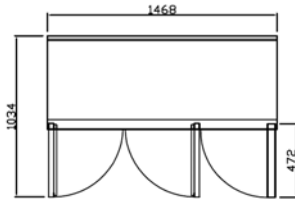

PROFIL

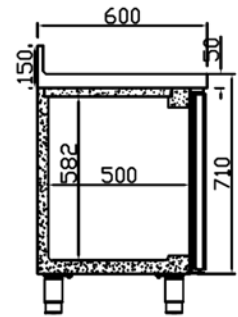

BMPP _ II

CONNECTIONS

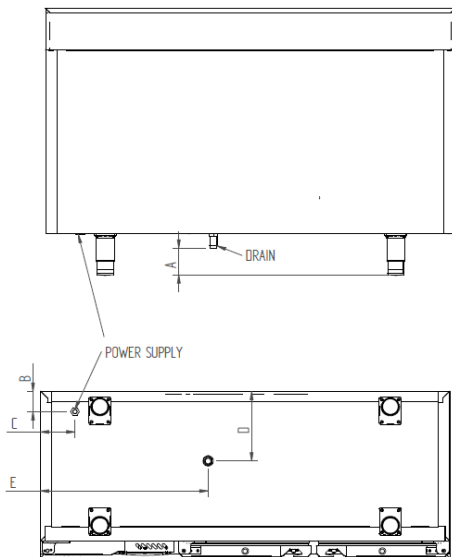

MODÈLES	A (mm)	B (mm)	C (mm)	D (mm)	E (mm)
BMPP1500II	98	73	124,5	250	601
BMPP2000II	98	73	124,5	250	601
BMPP2500II	98	73	124,5	250	601

NOUS RÉSERVONS LE DROIT D'APPORTER SANS AVIS TECHNIQUE